

男子学校対抗

女子学校対抗

優勝	鎮西学院	優勝	長崎女子商業
準優勝	佐世保工業	準優勝	鎮西学院
ベスト4	鹿町工業	ベスト4	佐世保商業
	瓊 浦		長崎北陽台
ベスト8	佐世保西	ベスト8	長崎商業
	佐世保実業		北松農業
	長崎北陽台		口 加
	島原工業		活 水

男子シングルス

女子シングルス

優勝	福田 修也	鎮西学院	優勝	増田 帆夏	長崎女子商業
準優勝	眞鳥 章太	佐世保工業	準優勝	安達 菜々	鎮西学院
ベスト4	吉野 彪功	鎮西学院	ベスト4	藤原 実優	鎮西学院
	辻本 駿	鎮西学院		熊川 杏奈	長崎女子商業
ベスト8	堤 隆一郎	鎮西学院	ベスト8	浅野 美慧	長崎女子商業
	牛島 友晶	鎮西学院		前森 風花	長崎女子商業
	橋口 憂二	瓊 浦		野原 菜那	長崎女子商業
	川渕 剛樹	瓊 浦		中原 杏実	鎮西学院

男子ダブルス

優勝	福田 修也	吉野 彪功	鎮西学院
準優勝	辻本 駿	牛島 友晶	鎮西学院
ベスト4	高見 聡	馬渡 勇樹	鎮西学院
	竹下 哲生	堤 隆一郎	鎮西学院
ベスト8	楠本 謙一郎	今泉 晃	鹿町工業
	浅井 将明	田ノ窪佑樹	鎮西学院
	眞鳥 章太	吉居 樹	佐世保工業
	井上 健太	藤原 真純	佐世保工業

女子ダブルス

優勝	増田 帆夏	本多 史奈	長崎女子商業
準優勝	安達 菜々	藤原 実優	鎮西学院
ベスト4	岸川 和花	野原 菜那	長崎女子商業
	熊川 杏奈	若松 実花	長崎女子商業
ベスト8	前森 風花	毎熊 葉月	長崎女子商業
	古里 野海	竹中 唯	佐世保商業
	和田 詩緒莉	平井 悠里	鎮西学院
	児玉 菜子	山下ちひろ	長崎北陽台

卓球競技

男子学校对抗

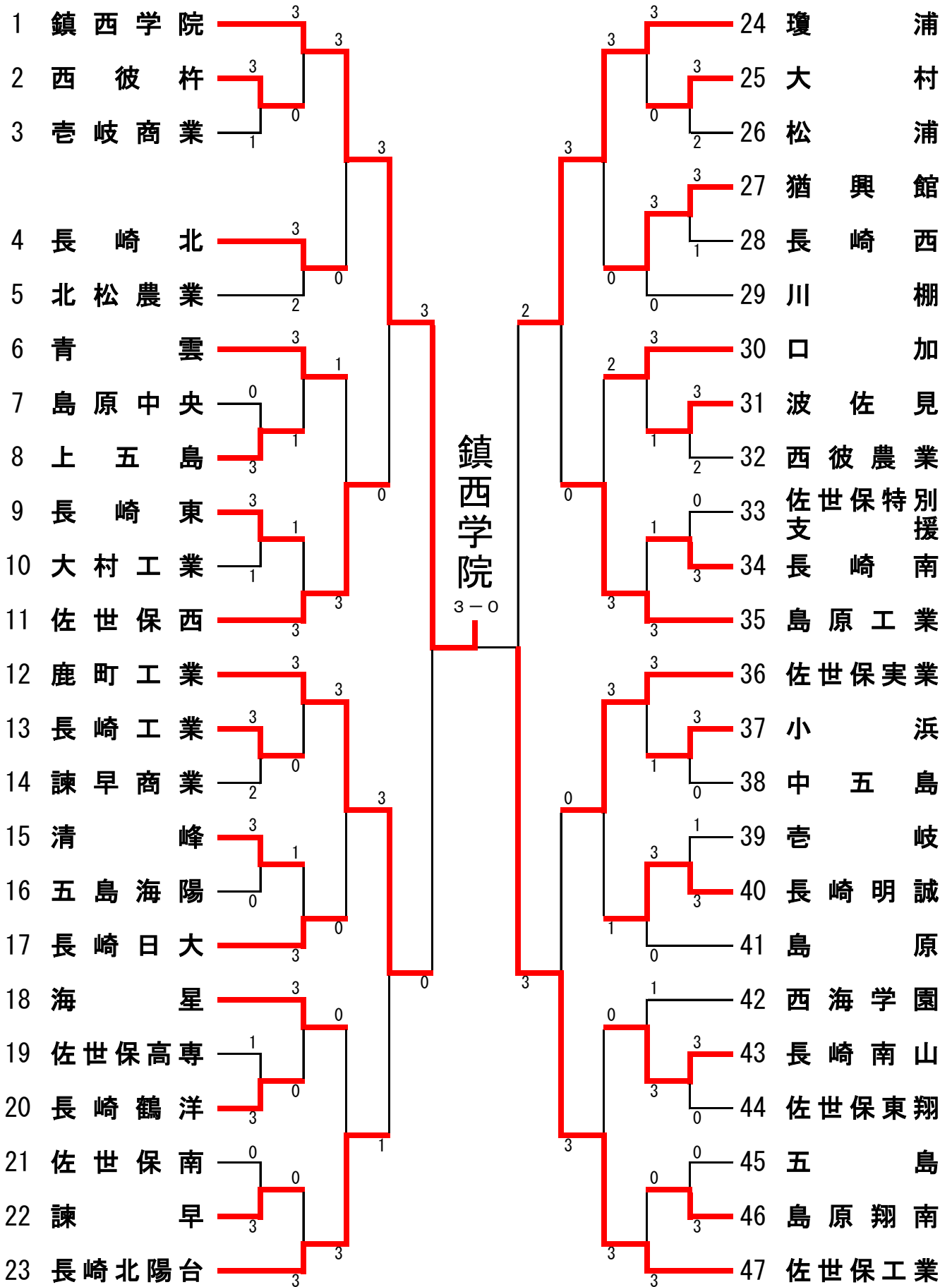

女子学校对抗

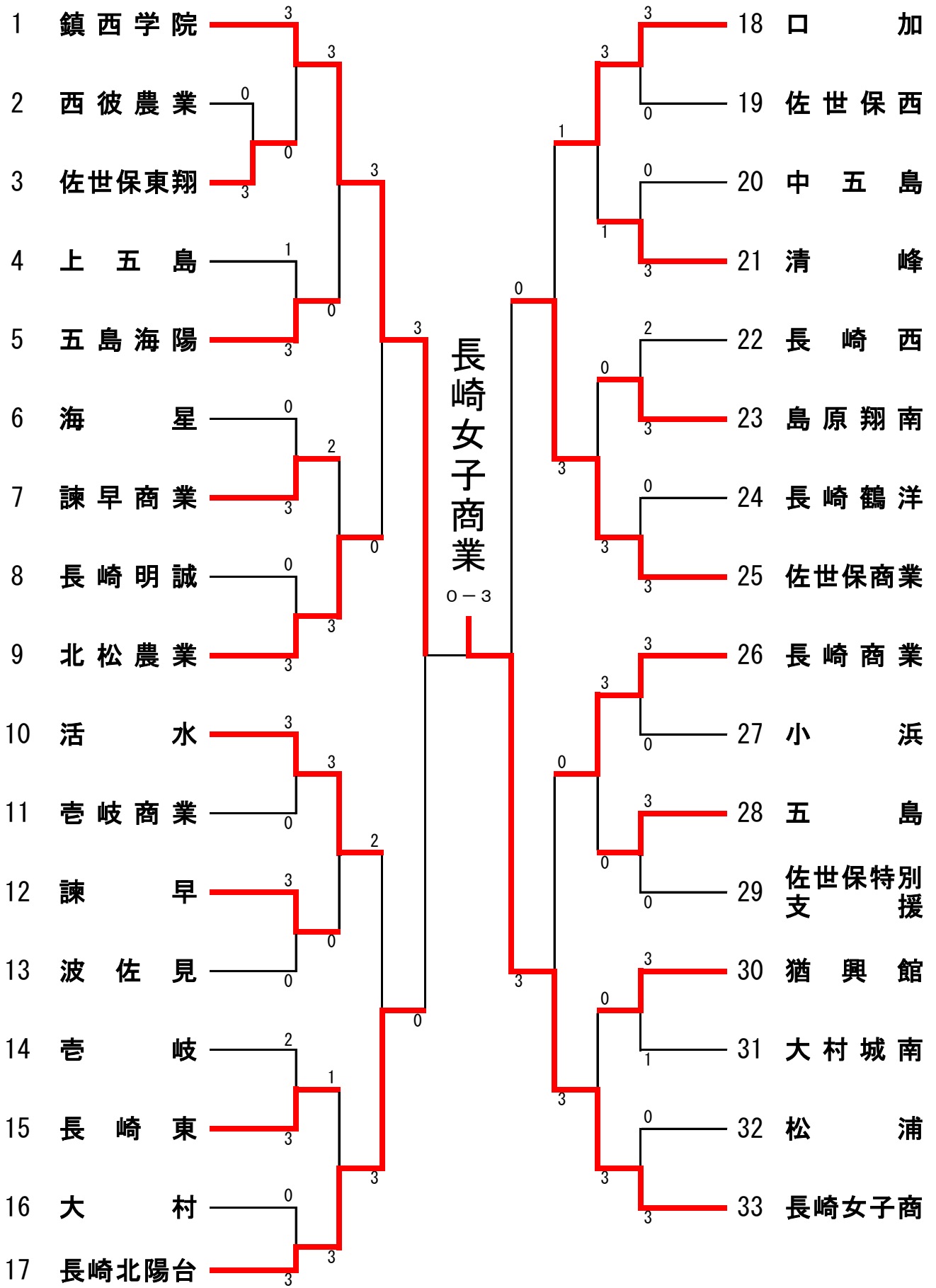

卓球競技

男子ダブルス

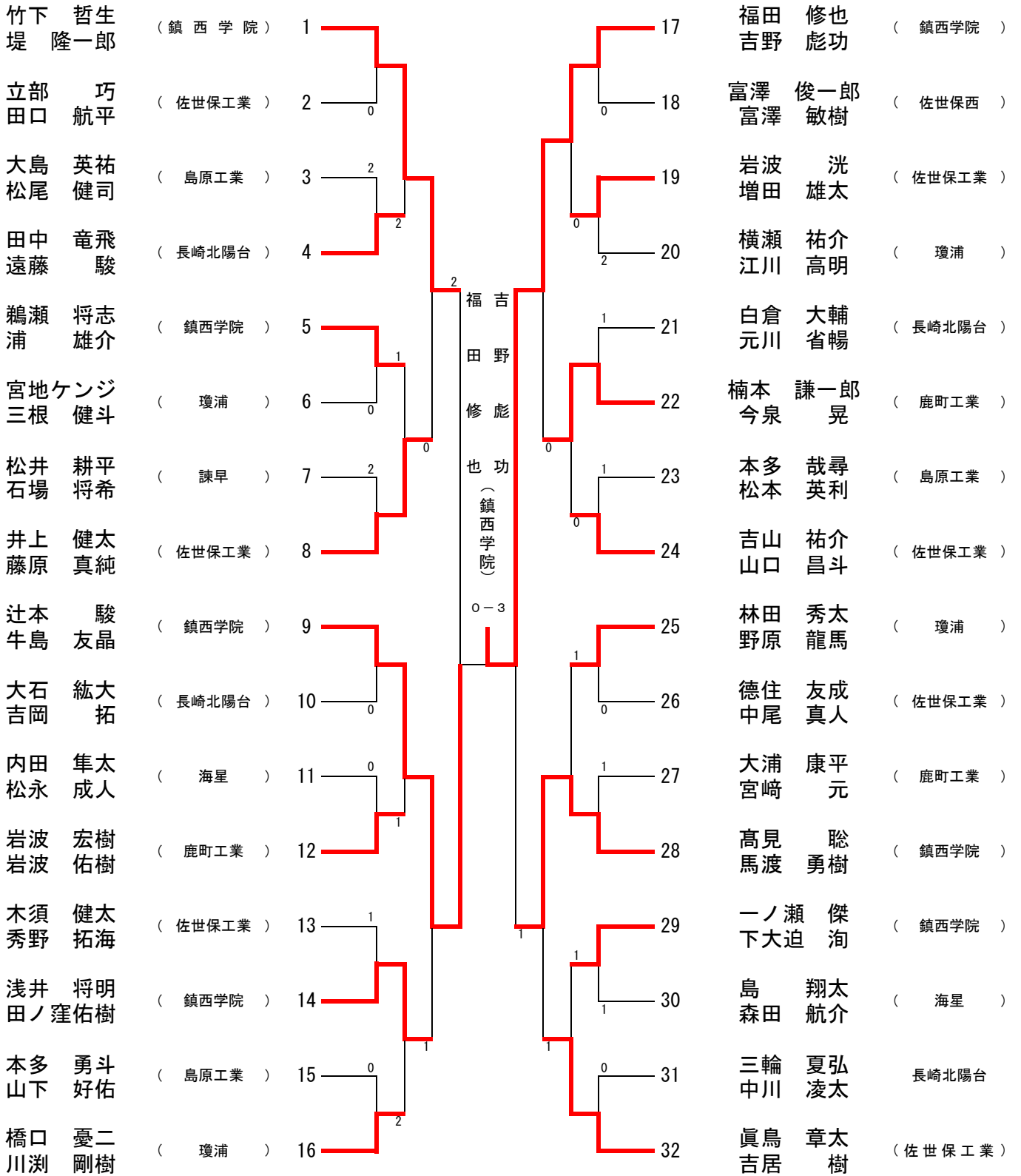

卓球競技

女子ダブルス

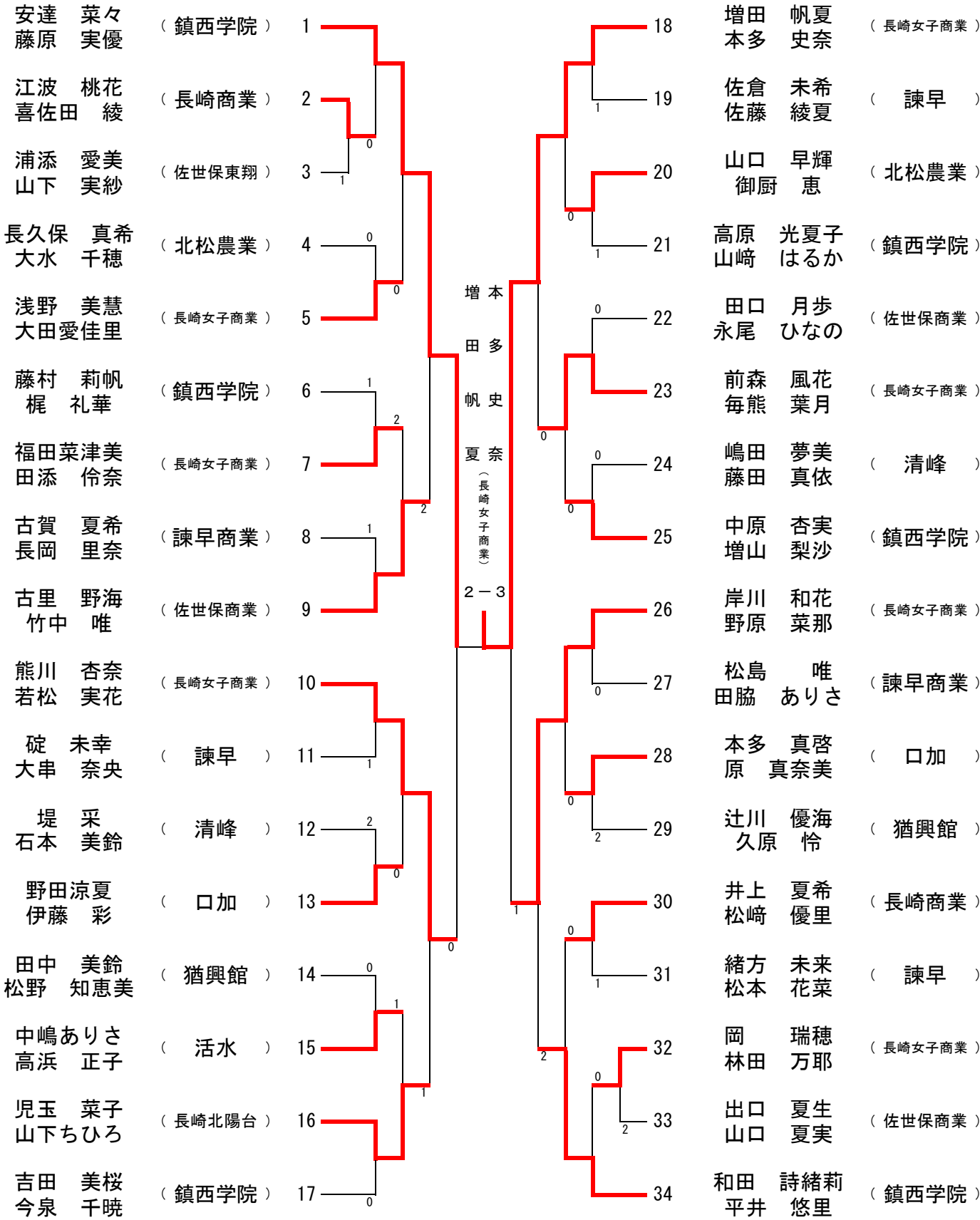

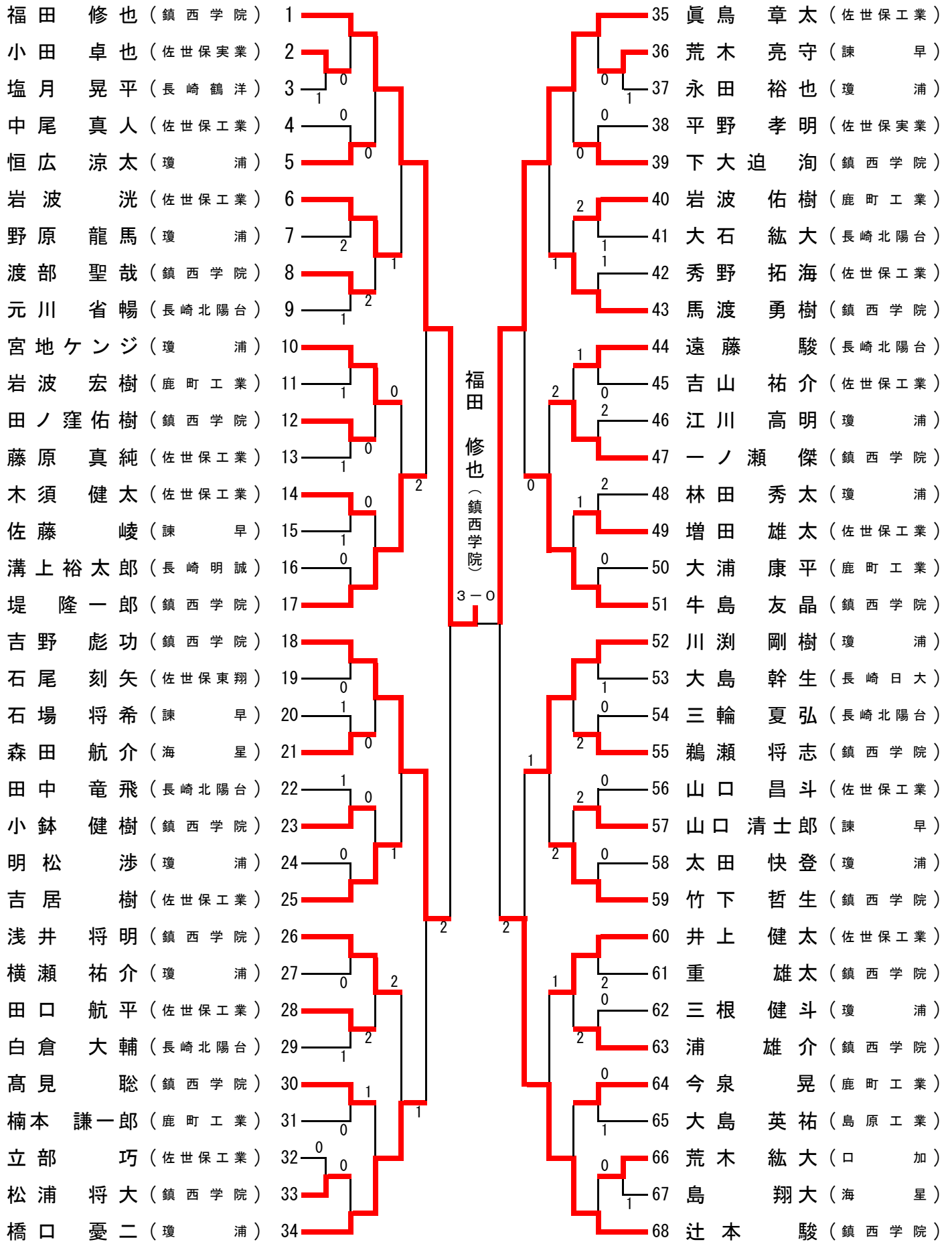

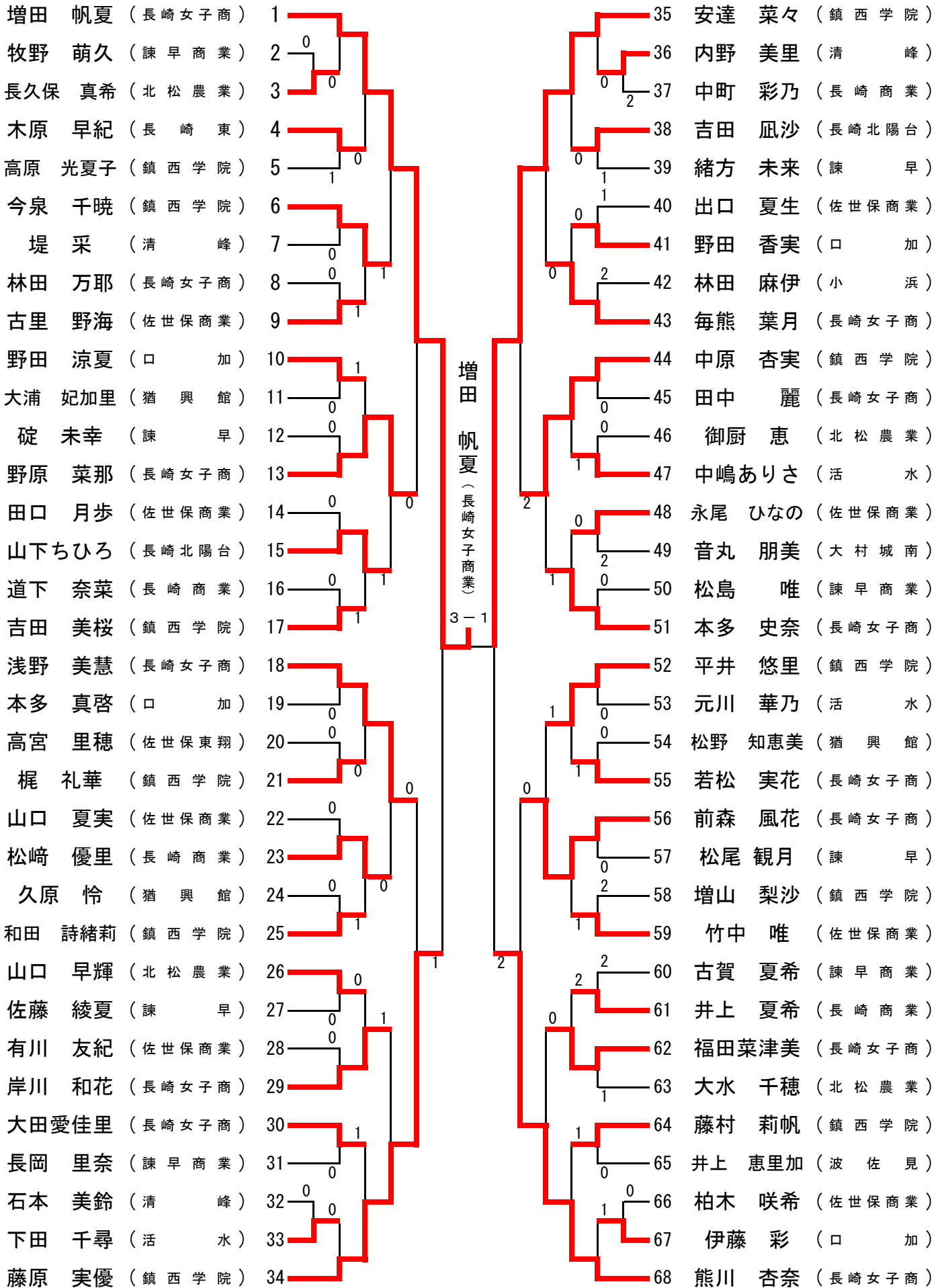

男子シングルス 5位決定戦

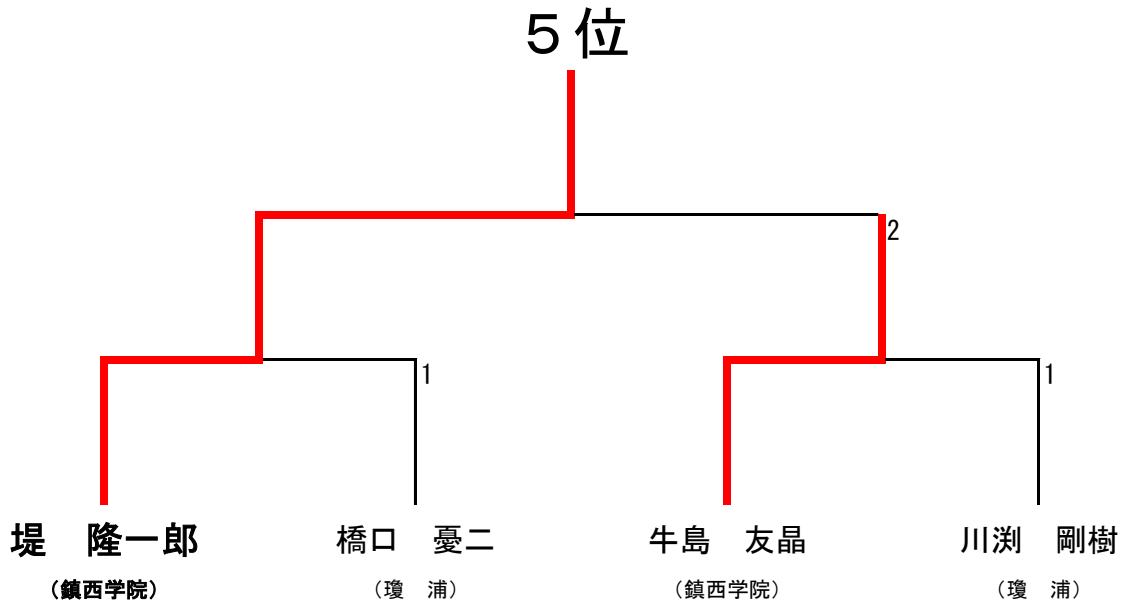

女子シングルス 5位決定戦

